

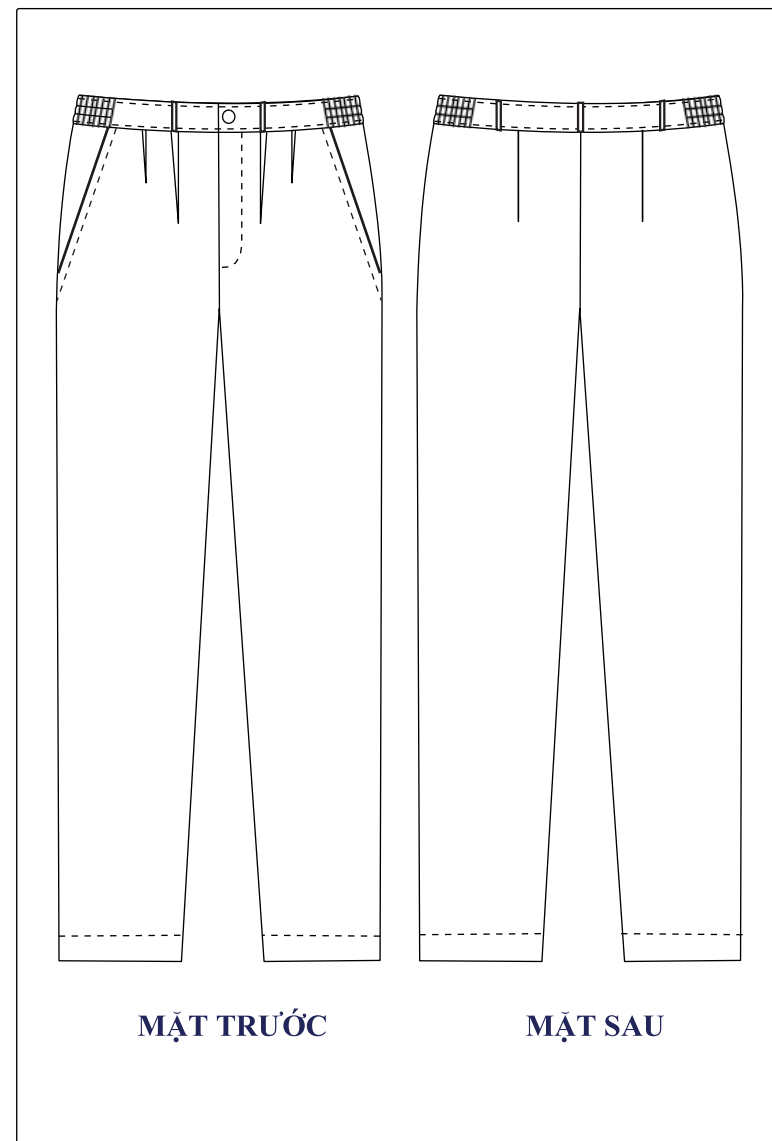

HỒ SƠ THIẾT KẾ TRANG PHỤC BÁC SĨ BỆNH VIỆN NHI TRUNG ƯƠNG

MẪU THIẾT KẾ ĐỒNG PHỤC BÁC SĨ BỆNH VIỆN NHI TRUNG ƯƠNG

TRANG PHỤC NAM - MÙA HÈ

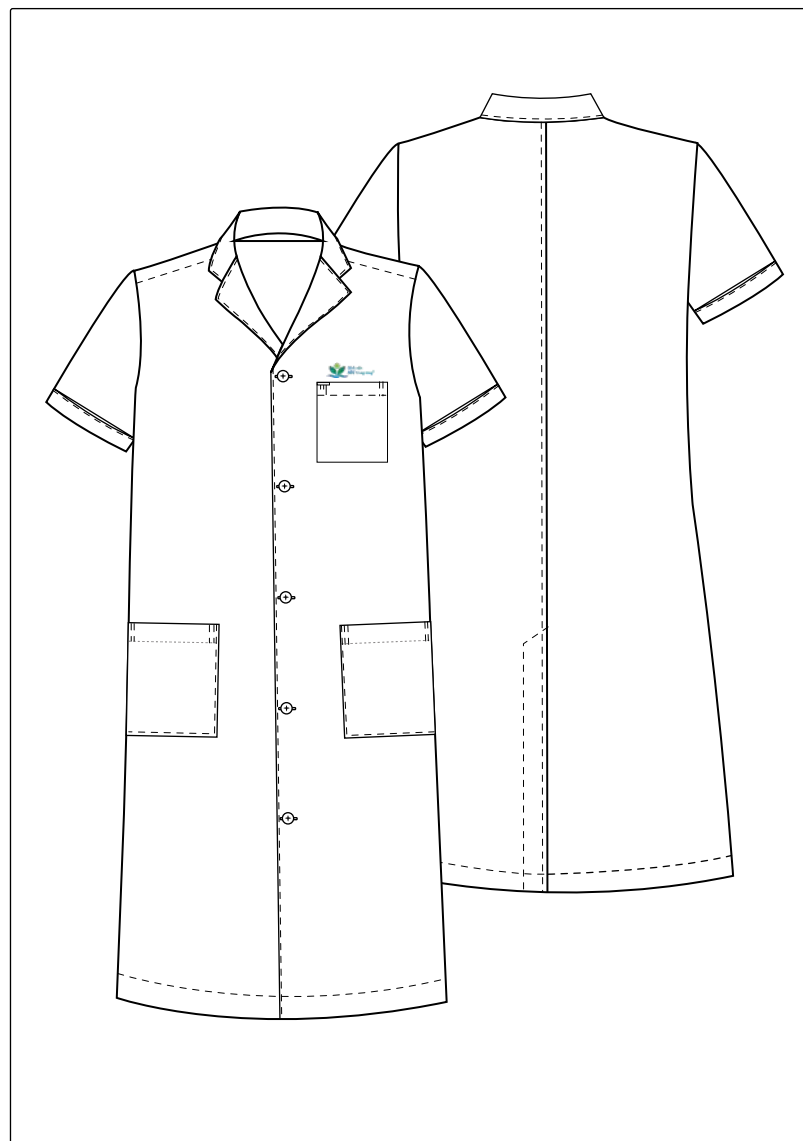
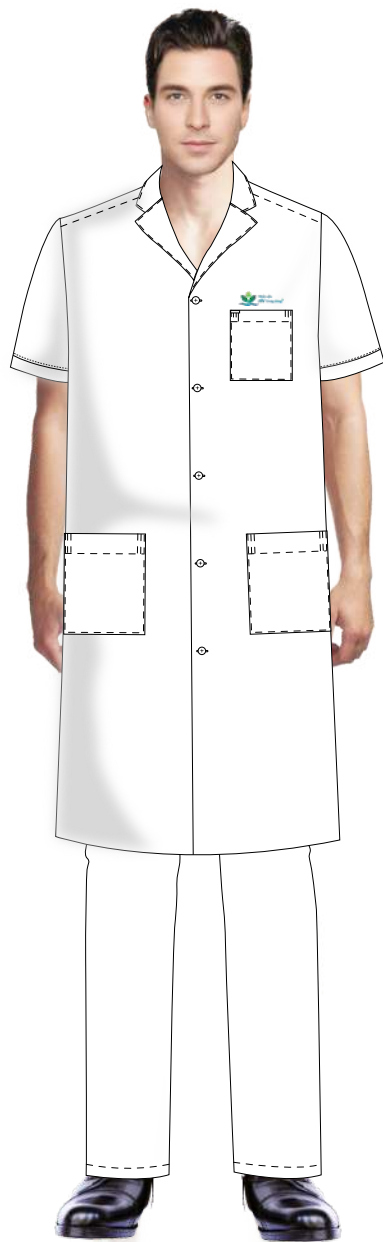

MẶT TRƯỚC

MẶT SAU

MẪU THIẾT KẾ ĐỒNG PHỤC BÁC SĨ BỆNH VIỆN NHI TRUNG ƯƠNG

YÊU CẦU KỸ THUẬT ÁO BLOUSE NAM - MÙA HÈ

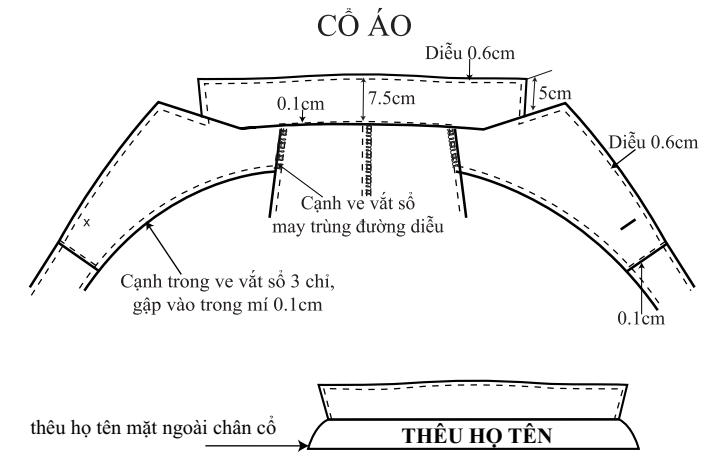
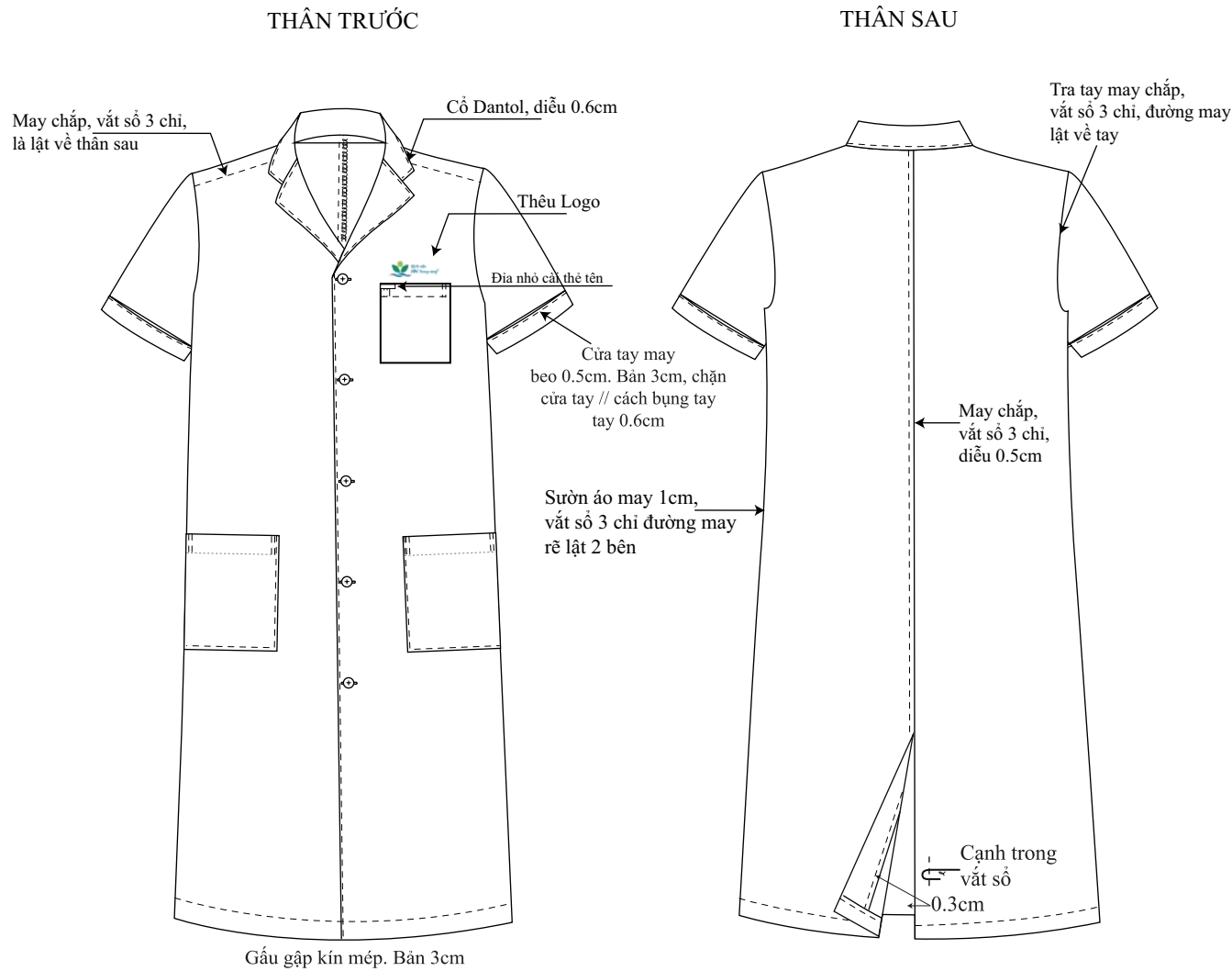

Đĩa cài bút (Chia làm 2 phần bằng nhau $7/2=3.5$ cm)

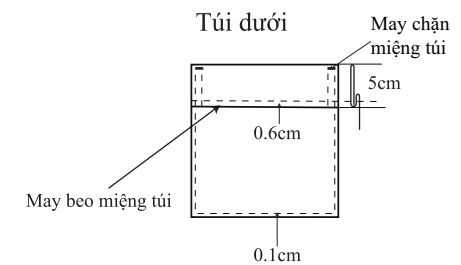
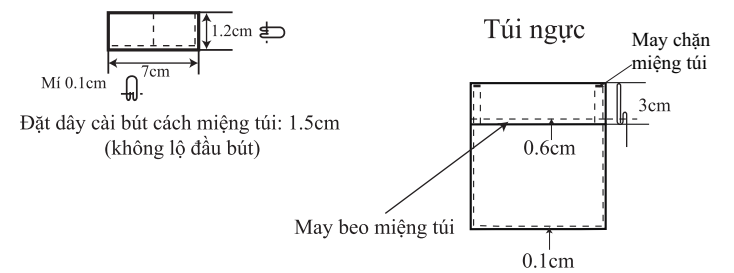

MẪU THIẾT KẾ ĐỒNG PHỤC BÁC SĨ BỆNH VIỆN NHI TRUNG ƯƠNG

TRANG PHỤC NAM - MÙA ĐÔNG

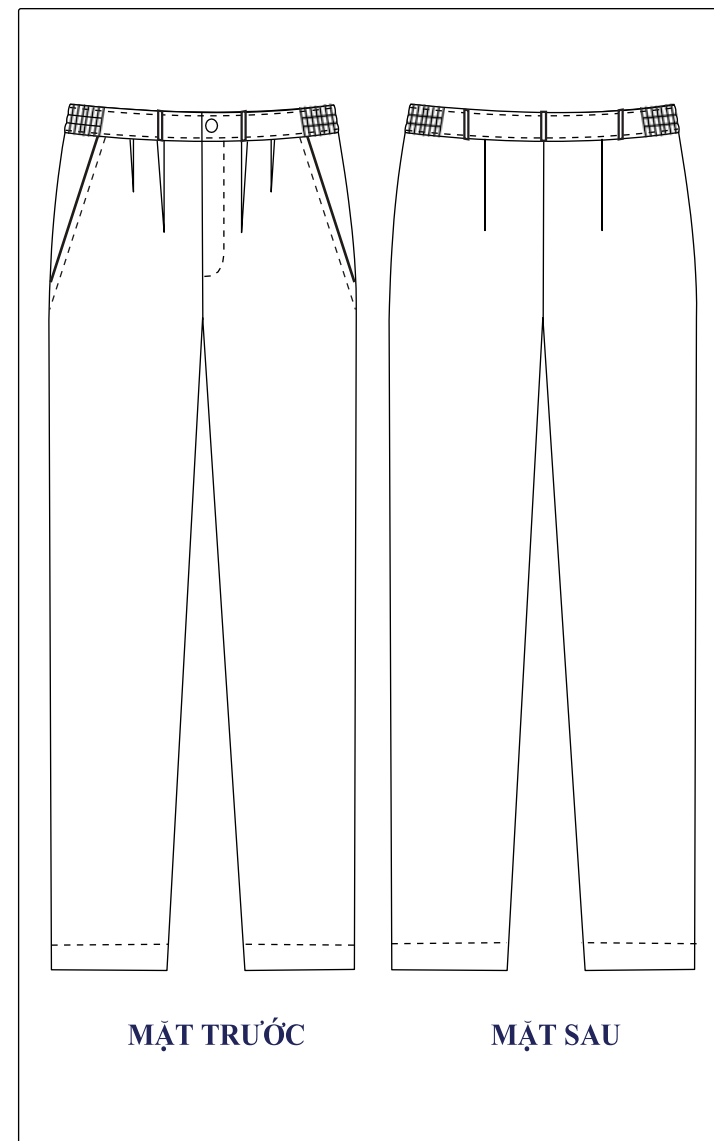
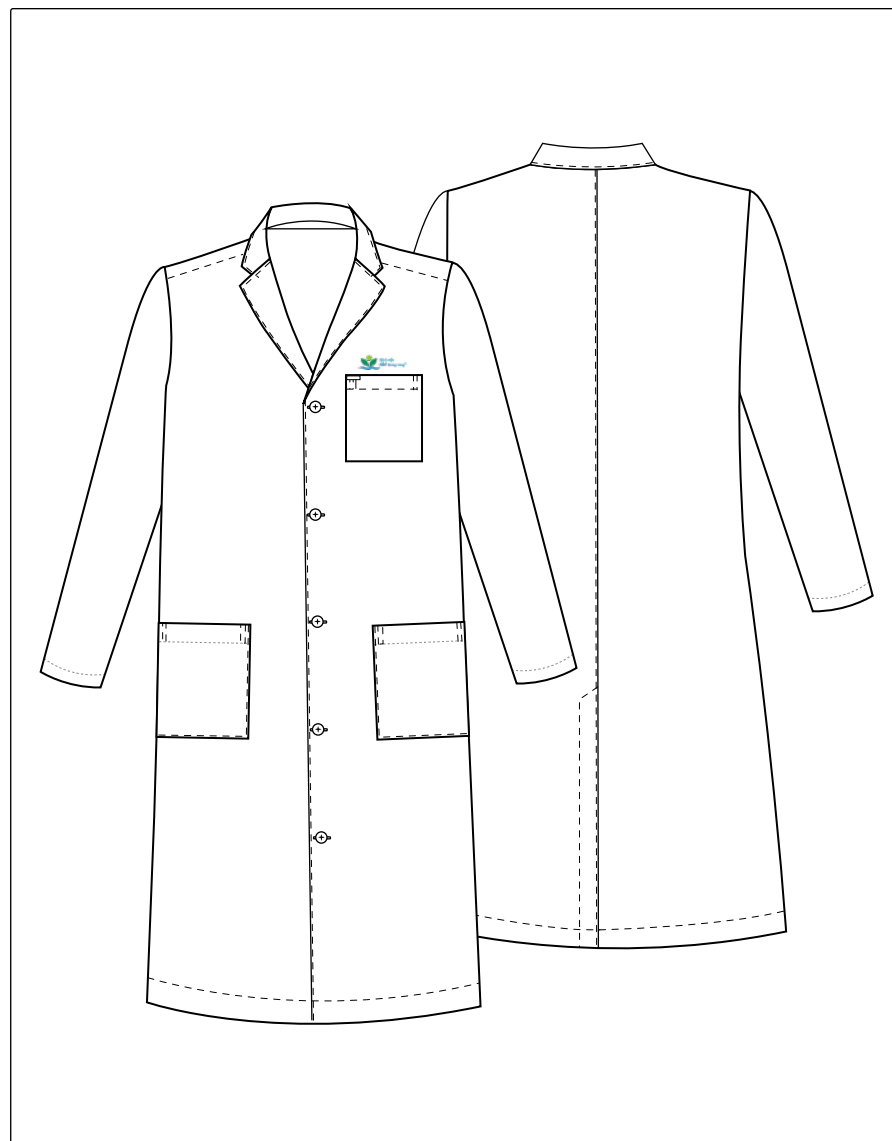
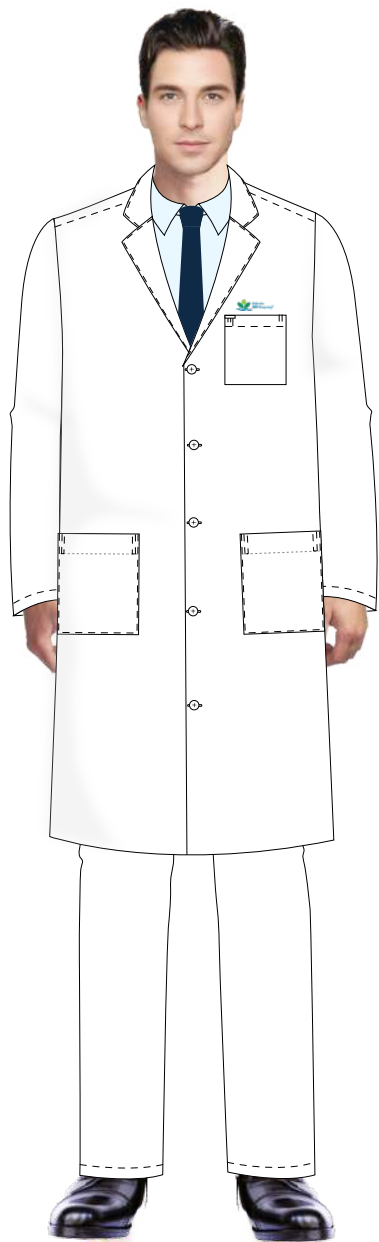

MẶT TRƯỚC

MẶT SAU

MẪU THIẾT KẾ ĐỒNG PHỤC BÁC SĨ BỆNH VIỆN NHI TRUNG ƯƠNG

YÊU CẦU KỸ THUẬT ÁO BLOUSE NAM - MÙA ĐÔNG

THÂN TRƯỚC

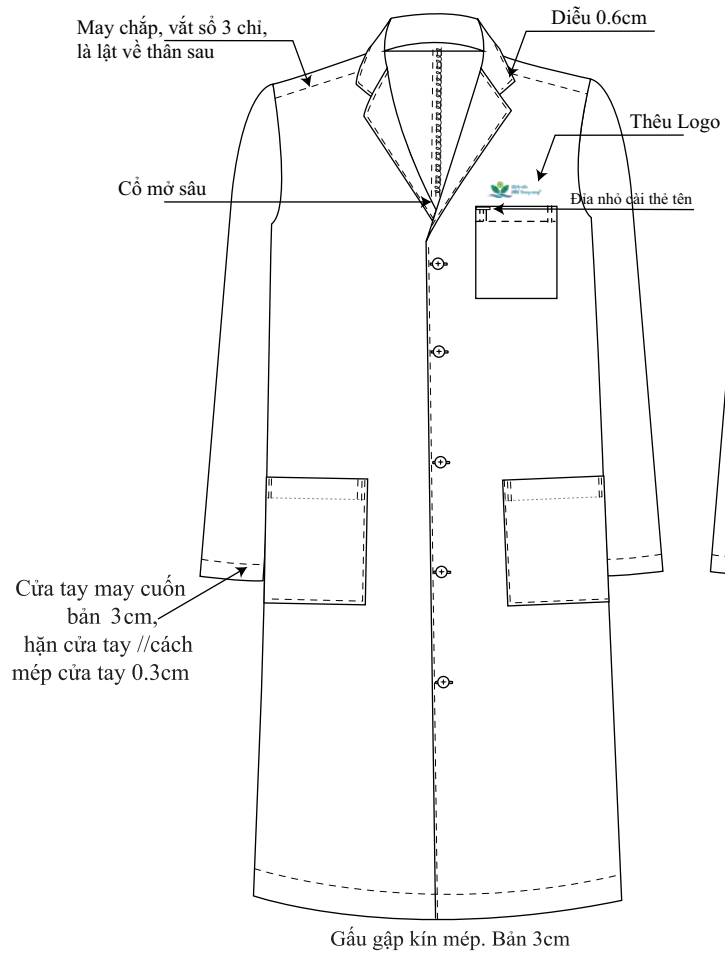

THÂN SAU

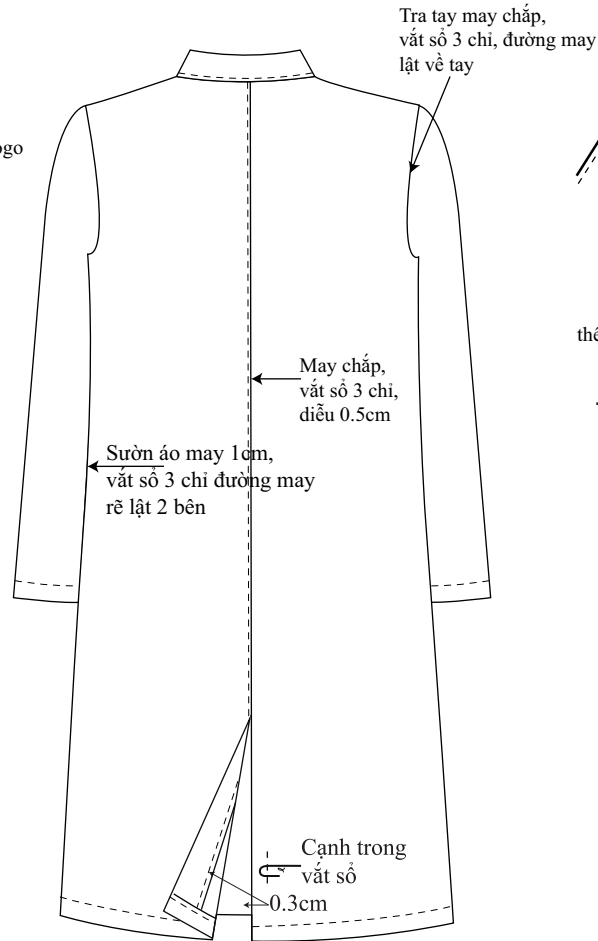

CỔ ÁO

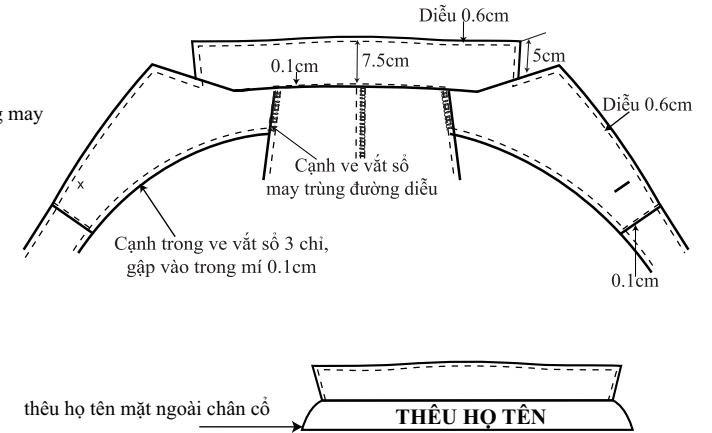

Đĩa cài bút (Chia làm 2 phần bằng nhau $7/2=3.5\text{cm}$)

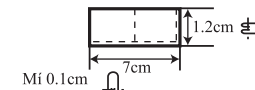

Đặt dây cài bút cách miệng túi: 1.5cm (không lộ đầu bút)

Túi ngực

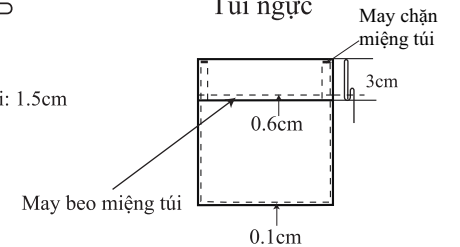

Túi dưới

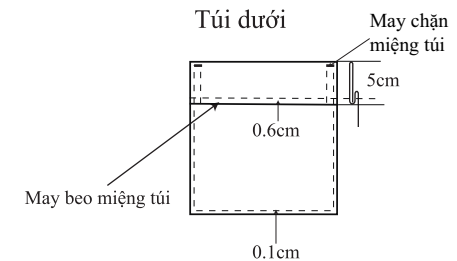

MẪU THIẾT KẾ ĐỒNG PHỤC BÁC SĨ BỆNH VIỆN NHI TRUNG ƯƠNG

YÊU CẦU KỸ THUẬT QUẦN NAM - MÙA ĐÔNG + MÙA HÈ

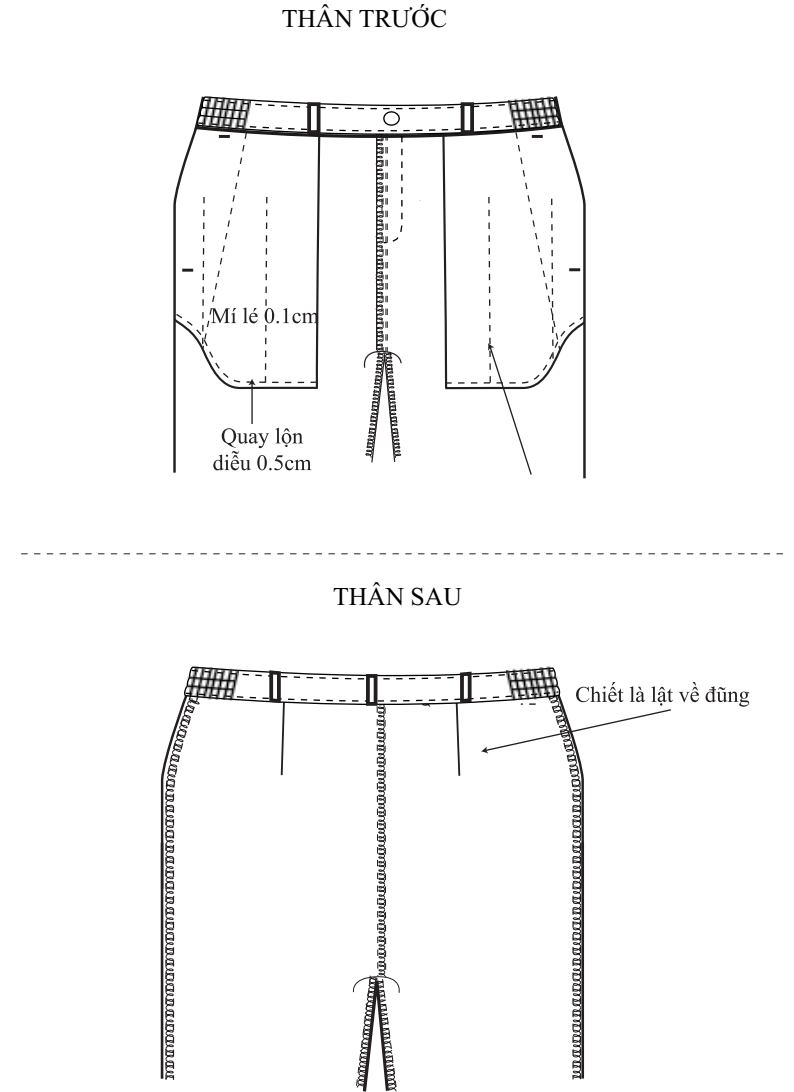
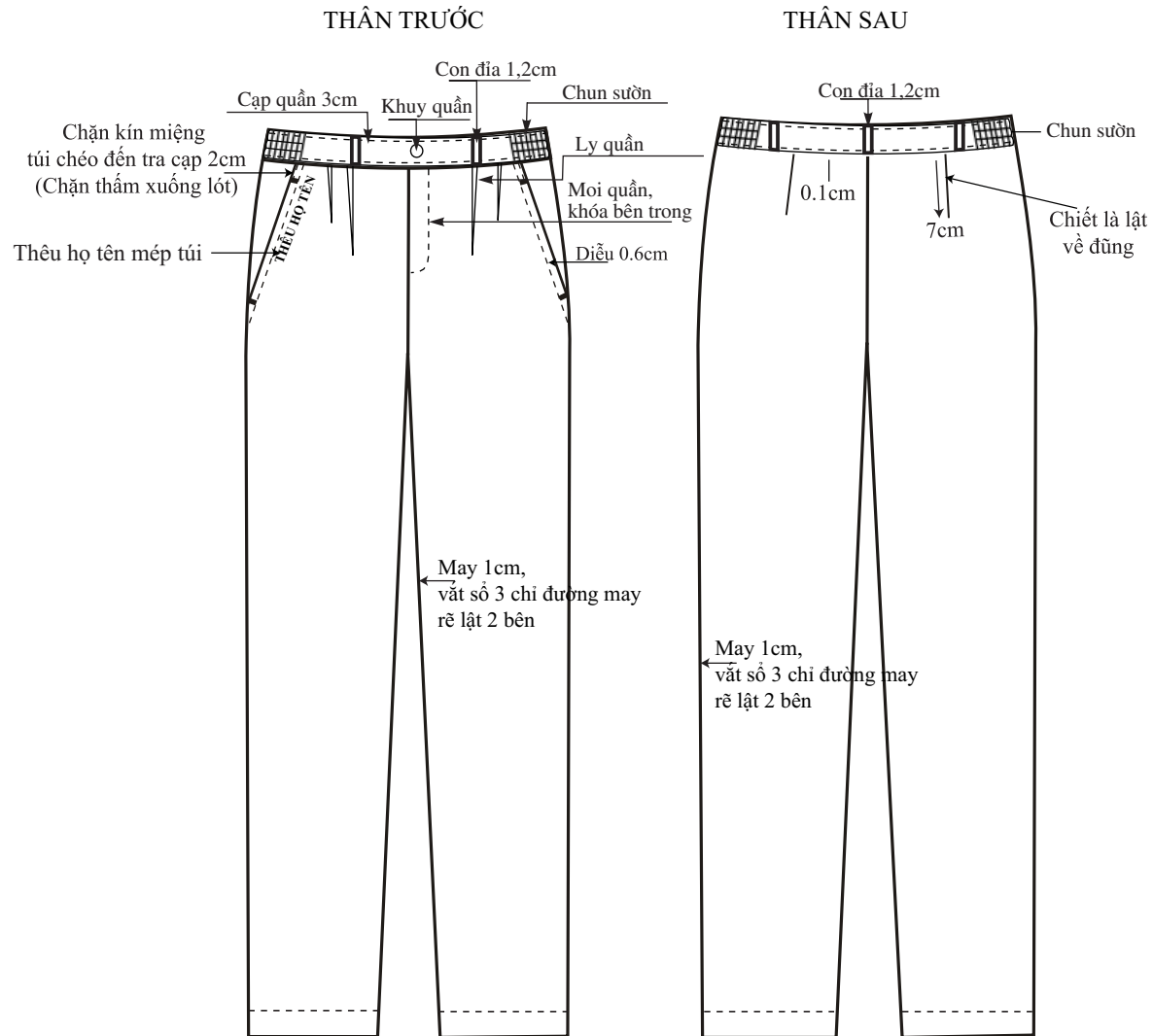

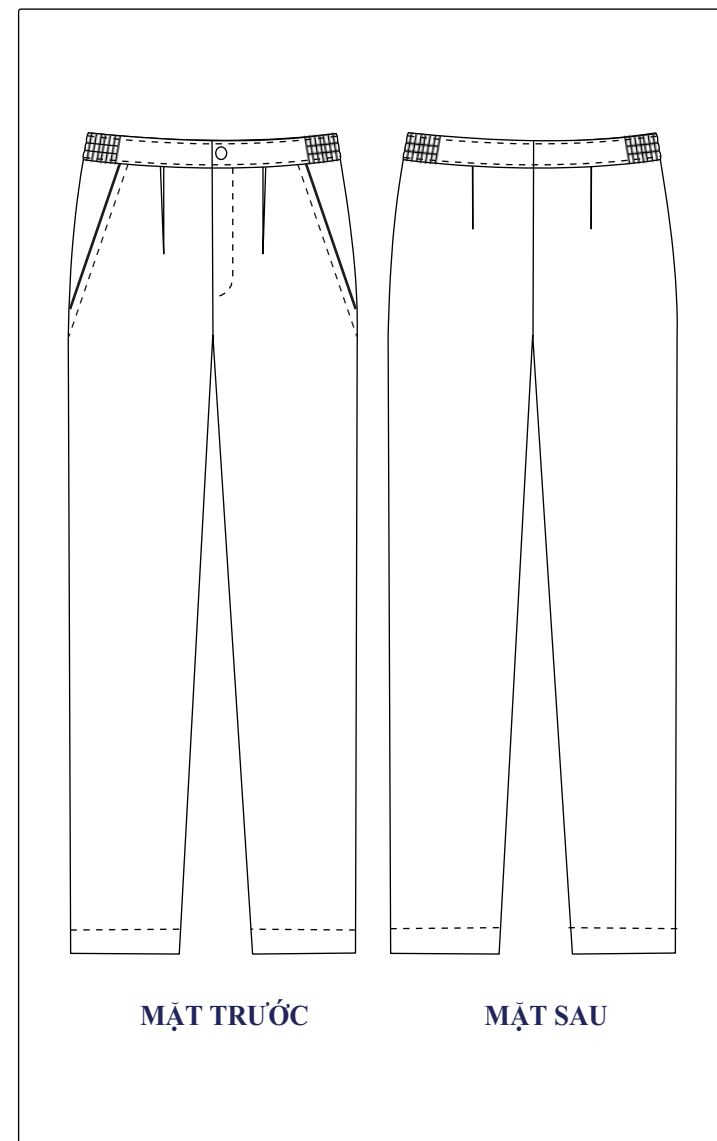

MẶT TRƯỚC

MẶT SAU

MẪU THIẾT KẾ ĐỒNG PHỤC BÁC SĨ BỆNH VIỆN NHI TRUNG ƯƠNG

YÊU CẦU KỸ THUẬT ÁO BLOUSE NỮ - MÙA HÈ

THÂN TRƯỚC

THÂN SAU

CỔ ÁO

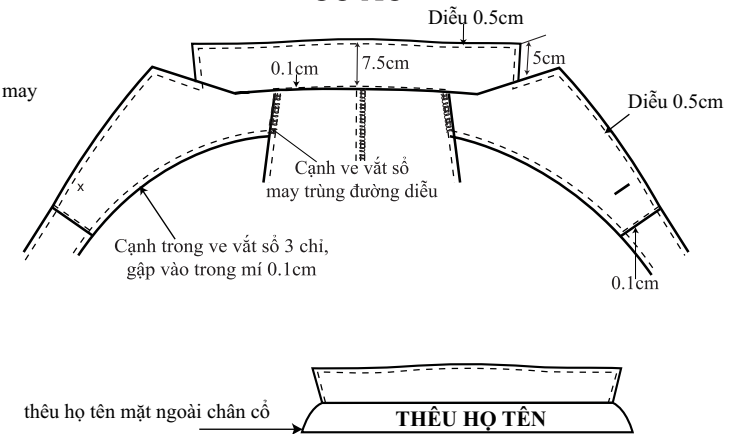
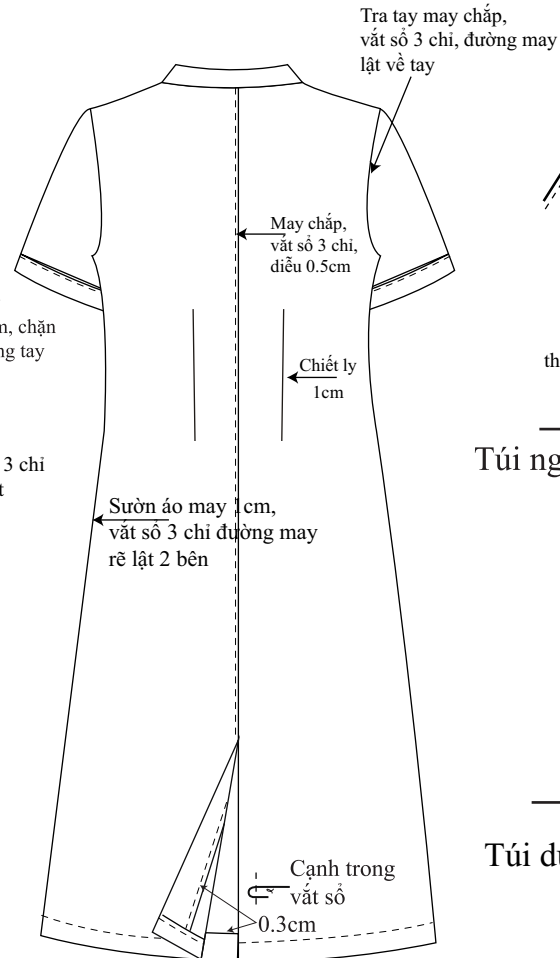
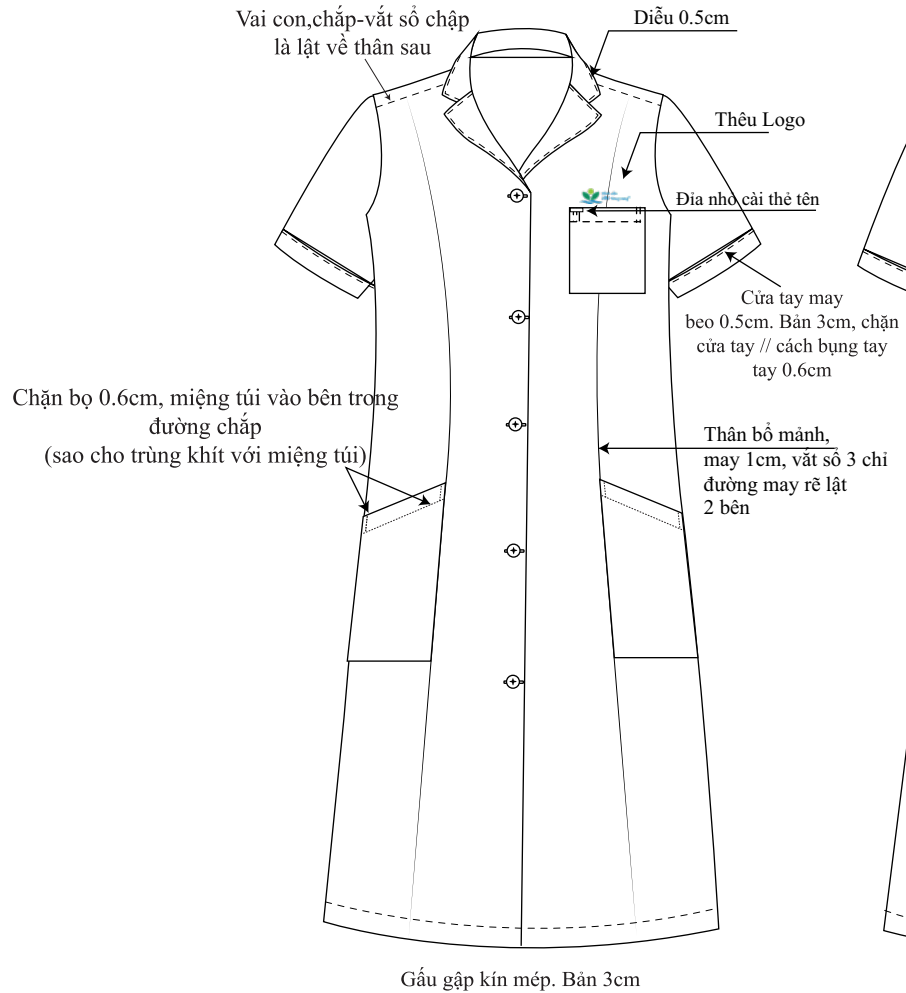

Túi ngực

Đĩa cài bút (Chia làm 2 phần bằng nhau $7/2=3.5$ cm)

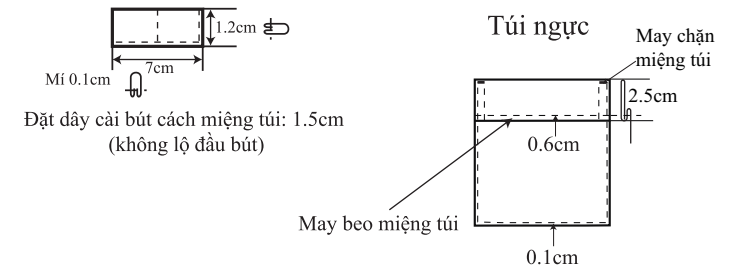

Túi dưới

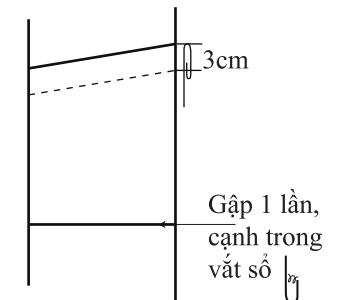

MẪU THIẾT KẾ ĐỒNG PHỤC BÁC SĨ BỆNH VIỆN NHI TRUNG ƯƠNG

TRANG PHỤC NỮ - MÙA ĐÔNG

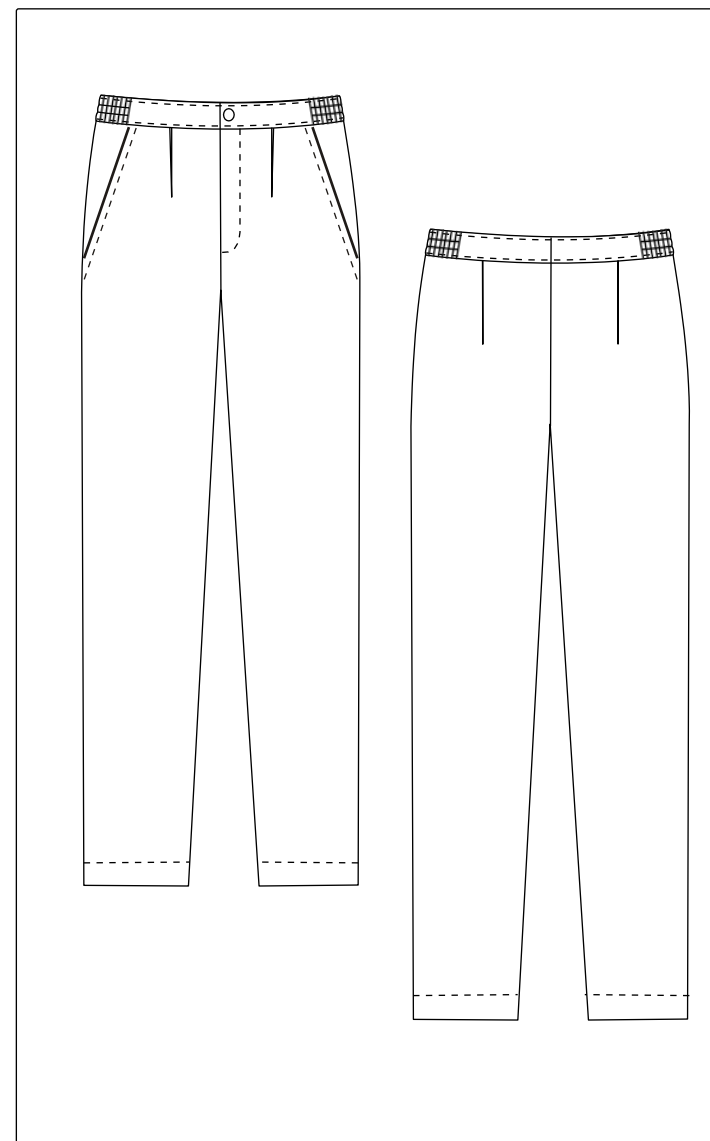

MẪU THIẾT KẾ ĐỒNG PHỤC BÁC SĨ BỆNH VIỆN NHI TRUNG ƯƠNG

YÊU CẦU KỸ THUẬT ÁO BLOUSE NỮ - MÙA ĐÔNG

THÂN TRƯỚC

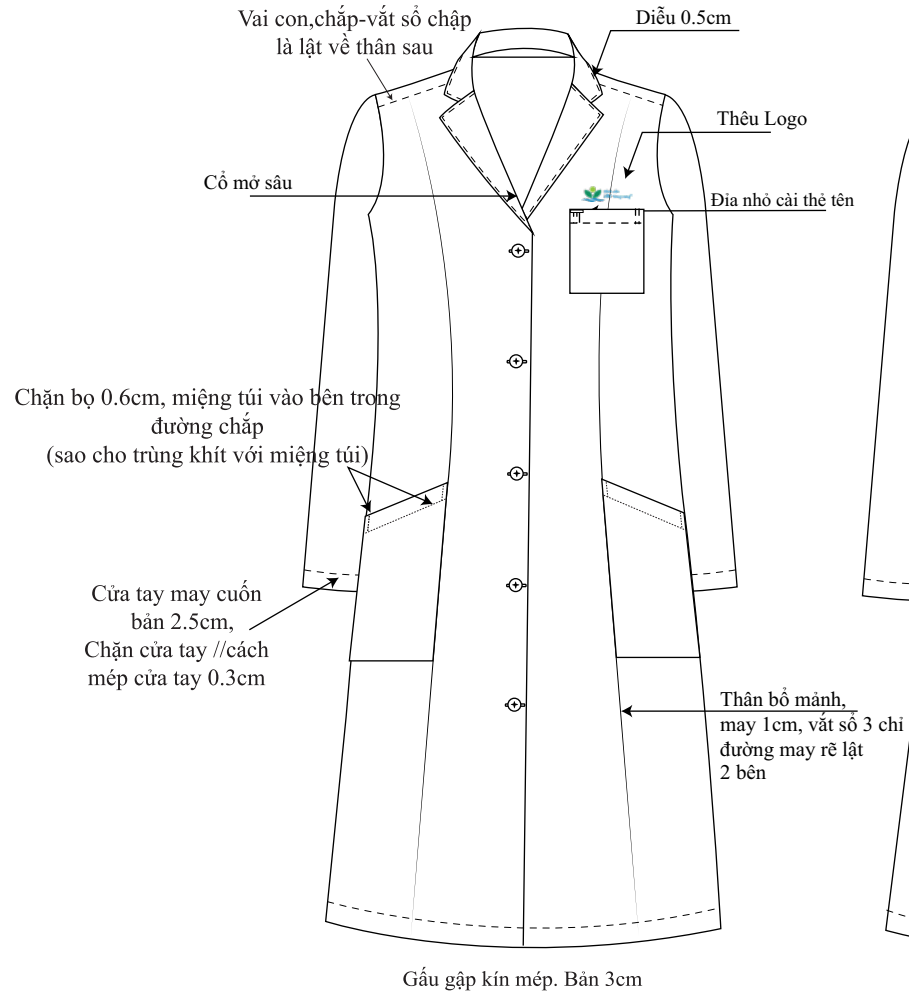

THÂN SAU

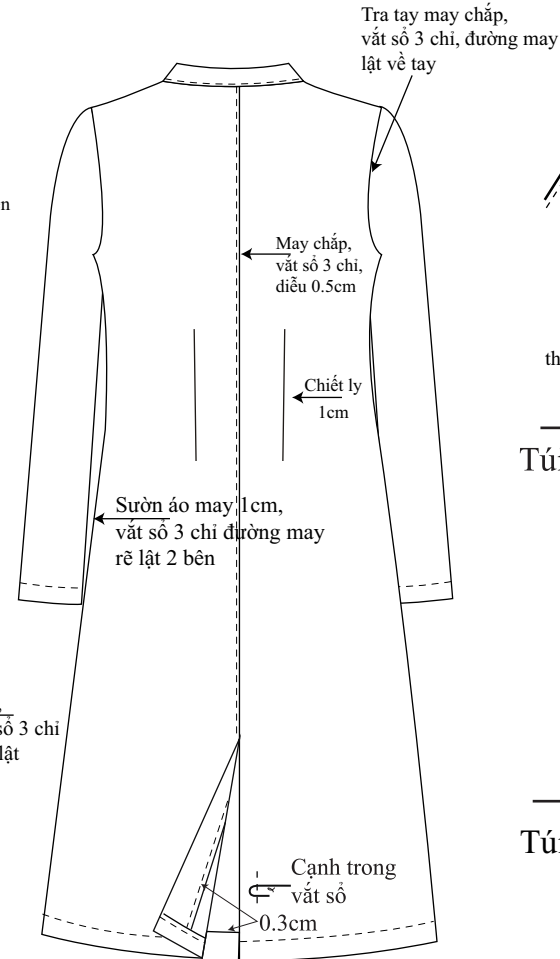

CỔ ÁO

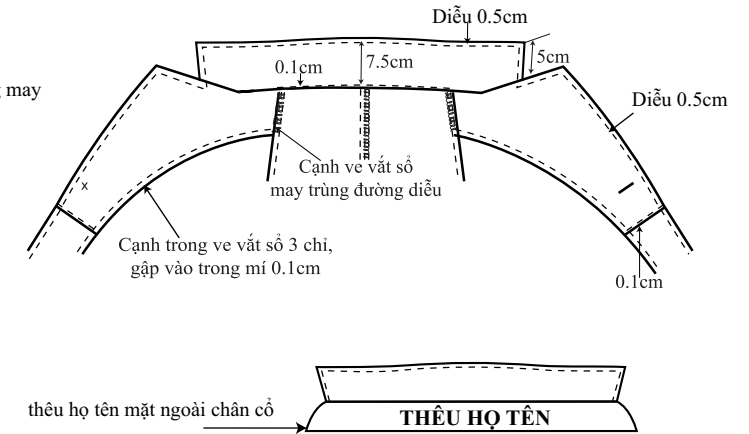

Túi ngực

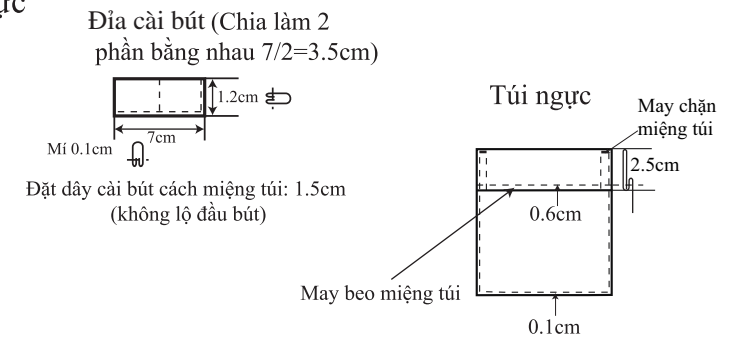

Túi dưới

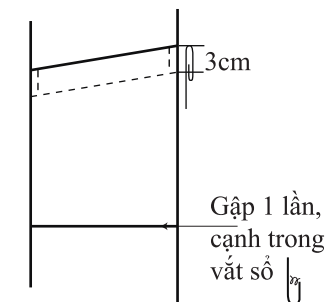

MẪU THIẾT KẾ ĐỒNG PHỤC BÁC SĨ BỆNH VIỆN NHI TRUNG ƯƠNG

YÊU CẦU KỸ THUẬT QUẦN NỮ - MÙA ĐÔNG + MÙA HÈ

